



**PROYECTO**

---

**TIPO**

---

**NOTAS**

---

**CANTIDAD**

---

**FECHA**

---

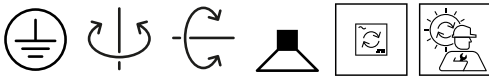
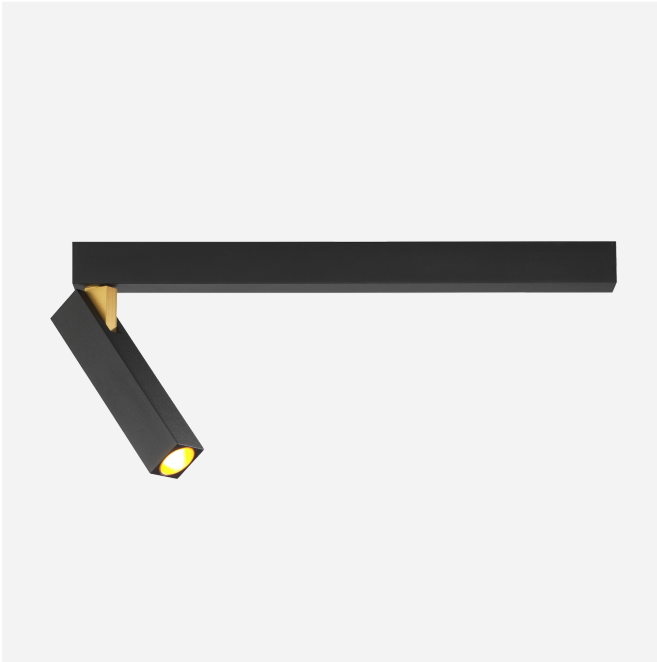

Foco de montaje sobre techo de aluminio fundido a presión; con base rectangular; superficie en negro mate y oro; pintura en polvo y pintura líquida; estructura superficial mate; RAL 9005; con tecnología COB (Chip on Board) para una máxima eficacia; atenuación por corte de fase; color de luz 3000 K; binning inicialmente MacAdam  $\leq 2$  SDCM; CRI  $\geq 90$ ; ángulo de apertura 23°; 220 - 240 V; giratorio 350° y orientable 90°; grado de protección IP20; Clase 1; incluye alimentador; fuente luminosa puede ser sustituida por Wever & Ducré o un profesional con autorización explícita; mecanismo de control sustituible por el usuario; General: Techo / Pared, Superficie, inclinación máx. 90°, giro 350°, negro mate y oro, RAL 9005, IP20, Interior, 435 lm, CIE flux code: 90 98 100 100 100 LED: 3000 K, IRC  $\geq 90$ , L80 / 50000h, MacAdam inicial  $\leq 2$  SDCM Óptico: Standard, ángulo de haz 23° Eléctrico: phase-cut dim, 220 - 240 V, sistema 13.8 W, Clase 1 Físico: longitud 330 mm, ancho 26 mm, altura 130 mm, 0.35 kg 159144K5

**GENERAL**

Techo / Pared  
 Superficie  
 inclinación máx. 90 °  
 giro 350 °  
 negro mate y oro  
 RAL 9005 <sup>a</sup>  
 IP20  
 Interior  
 435 lm  
 CIE flux code: 90 98 100 100 100

**LED**

3000 K  
 IRC  $\geq 90$   
 L80 / 50000h  
 MacAdam inicial  $\leq 2$  SDCM

**ÓPTICO**

Standard  
 ángulo de haz 23°

**ELÉCTRICO**

phase-cut dim  
 220 - 240 V  
 sistema 13.8 W  
 Clase 1

**FÍSICO**

longitud 330 mm  
 ancho 26 mm  
 altura 130 mm  
 0.35 kg

<sup>a</sup> Pueden producirse variaciones de color debidas al proceso de fabricación.

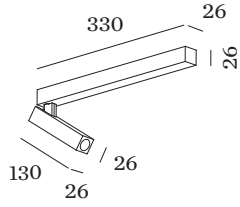

**Factor de mantenimiento**

Tiempo de funcionamiento [h]	10.000	20.000	30.000	40.000	50.000
LLMF	0.96	0.92	0.89	0.85	0.82
LSF	1	1	1	1	1

$$MF = LMF \times RSMF \times LLMF \times LSF$$

MF Factor de mantenimiento

LMF<sup>a</sup> Factor de mantenimiento de la luminaria

RSMF<sup>a</sup> Factor de mantenimiento del local

LLMF Factor de mantenimiento del flujo luminoso de la lámpara

LSF Factor de supervivencia de la lámpara

<sup>a</sup>Según CIE 97, «Maintenance of indoor electric lighting systems» (Mantenimiento de sistemas de iluminación eléctricos de interior), 2005, ISBN 3-900-734-34-8. El planificador luminotécnico se encargará de fijar los valores necesarios.