



PROJEKT

---

TYP

---

NOTIZEN

---

ANZAHL

---

DATUM

---

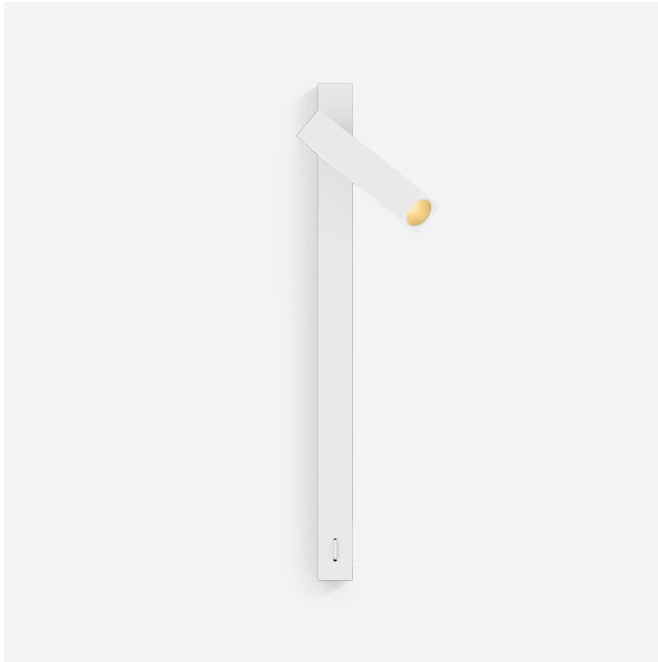

**ALLGEMEIN**

Wand  
 Aufbau  
 schwenkbar max. 90 °  
 Rotierbarkeit 350 °  
 Mattweiß + Gold  
 IP20  
 Innen  
 185 lm  
 CIE flux code: 90 98 100 100  
 100

**LED**

2700 K  
 CRI ≥ 90  
 L80 / 50000 h  
 initial MacAdam ≤ 2 SDCM

**OPTISCH**

Standard  
 Ausstrahlwinkel 23°

**ELEKTRISCH**

inkl. Treiber  
 220 - 240 V  
 System 7.5 W  
 Klasse 1

**ABMESSUNGEN**

Länge 130 mm  
 Breite 26 mm  
 Höhe 26 mm  
 0.39 kg  
 inkl. Ein-/Ausschalter

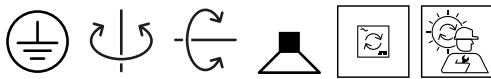

Wandanbauleuchte aus Aluminiumdruckguss mit rechteckiger Montageplatte; inklusive inklusive Ein/Aus-Schalter in weiß; Oberfläche Mattweiß + Gold; pulverbeschichtet; matte Oberflächenstruktur; mit COB (Chip on Board) Technologie für höchste Effizienz; Lichtfarbe 2700 K; Binning initial MacAdam ≤ 2 SDCM; CRI ≥ 90; Ausstrahlwinkel 23°; 220 - 240 V; 350° dreh- und 90° schwenkbar; Schutzart IP20; Klasse 1; inklusive Treiber; Lichtquelle durch Wever & Ducré oder Fachleute mit ausdrücklicher Genehmigung austauschbar; Betriebsgerät durch Endverbraucher austauschbar;

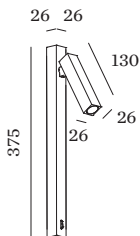



**Wartungsfaktor**

Betriebsdauer [h]	10.000	20.000	30.000	40.000	50.000
LLMF	0.96	0.92	0.88	0.85	0.81
LSF	1	1	1	1	1

MF	$LMF \times RSMF \times LLMF \times LSF$	RSMF <sup>a</sup>	Raumwartungsfaktor
MF	Wartungsfaktor	LLMF	Lampenlichtstromwartungsfaktor
LMF <sup>a</sup>	Leuchtenwartungsfaktor	LSF	Lampenlebensdauerfaktor

<sup>a</sup>Laut "CIE 97, Maintenance of indoor electric lighting systems", 2005, ISBN 3-900-734-34-8. Die Werte müssen vom Planer festgelegt werden.