



PROJEKT

TYP

NOTIZEN

ANZAHL

DATUM



Wandanbauleuchte aus Aluminiumdruckguss; Oberfläche Mattschwarz
nasslackiert; matte Oberflächenstruktur; RAL 9005; Lichtabstrahlung
nach oben oder unten; Lampensockel GU10; Lampentyp PAR16; max.
12W; 100 - 240 V; Schutzart IP20; Klasse 1; Leuchtmittel nicht
inbegriffen;

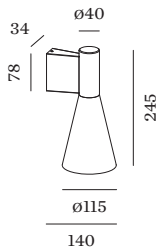

ALLGEMEIN

Wand
Aufbau
Mattschwarz
RAL 9005 ^a
IP20
Innen
direkt 340 350 lm
gesamt 340 350 lm

LED

Lampe PAR16
Buchse GU10
max. per socket 12.0 W
CRI ≥ 90

ELEKTRISCH

100 - 240 V
Klasse 1

ABMESSUNGEN

Durchmesser 115 mm
Höhe 245 mm
0.36 kg

^a Es kann aus produktionstechnischen
Gründen zu Farbabweichungen
kommen.

GEMESSENE LEUCHTMITTEL

PAR16 LAMP 2700K CRI90
6.5 W

PAR16 LAMP 3000K CRI90
6.5 W

LICHTVERTEILUNG

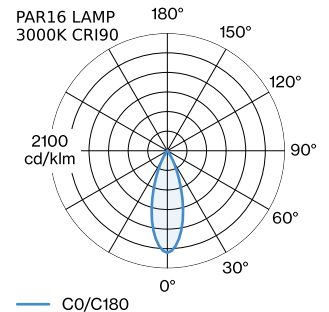
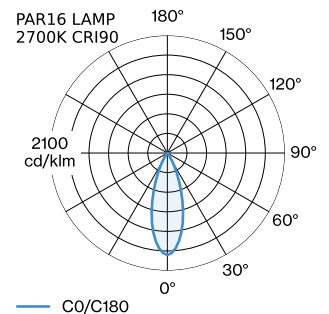



ELEKTRISCHES ZUBEHÖR

LED LAMPS

Farbe

Black Texture

Black Texture

Artikelnummer

W901228B3

W901228B5

LEUCHTMITTEL

PAR16 LED Lampe

Typ

2700K | >90 CRI | GU10

3000K | >90 CRI | GU10

2700K | >80 CRI | GU10

3000K | >80 CRI | GU10

Farbe

Weiß

Weiß

Silber

Silber

Ø·H (MM)

50-60

50-60

50-60

50-60

Artikelnummer

901228W3

901228W5

905227S2

905227S4